

Varenummer: 12308200080800
Beskrivelse: KLEE-coil 308 200 080.800
M8 Messing m/indv. 6-kant

Mål

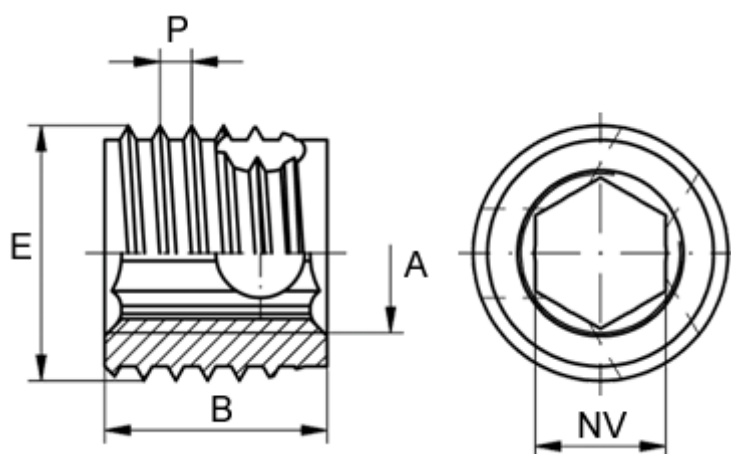

Gevindstigning P	= 1.5
Indvendigt gevind A	= M8
Længde B	= 14
Min. huldybde bundhul	= 17
Min. materialetykkelse	= 14
sw	= -
Type	= 308 200 080 ...
Udvendigt gevind E	= 12